



KS-N15
KS-N15 Pro
KS-N15 Pro+
Manuál

Děkujeme vám za zakoupení elektrické koloběžky Kingsong N15! Přejeme vám s ní mnoho šťastných kilometrů!



www.maxblinker.cz

info@maxblinker.cz

E-maily vyřizujeme průběžně během pracovních dnů od 10:00 do 19:00.

22 888 5306

Jsme tu pro vás každý pracovní den od 10:00 - 19:00 Těšíme se na váš telefonát!

UPOZORNĚNÍ

Elektrická koloběžka je rekreační zařízení pro přemísťování. Než si osvojíte jezdecké dovednosti, je nutné dbát zvýšené opatnosti a nejprve jízdu natrénovat. Prosim uvědomte si, že poneseíte odpovědnost za všechna zranění nebo škody způsobené nezkušeností jezdce nebo nedodržáním pokynů v tomto návodu.

Uvědomte si prosím, že můžete snížit riziko dodržováním všech pokynů a varování v této příručce, ale nemůžete všechna rizika odstranit.

Při jízdě na veřejných prostranstvích prosím dodržujte místní dopravní předpisy a omezení.

Při jízdě prosím vždy řádně noste přilbu, abyste si chránili hlavu, stejně jako další nezbytné ochranné vybavení, jako jsou chrániče na lokty, kolena.

Zpomalte prosím při jízdě na křižovatce, předjíždění chodců, zatáčení, stoupání nebo sjiždění kopce, projíždění u školy a dalších míst, kde vysoká rychlost může způsobit omezování, nebo zranění ostatních.

Prosim, nedovolte dětem mladším 12 let používat koloběžku na veřejných prostranstvích. Jezdci mladší 18 let by měli jezdit pod dohledem dospělé osoby.

Prosim, nepoužívejte koloběžku v nevhodném prostředí, aby nedošlo k její poruše. Situace které mohou způsobit zranění nebo poškození majetku, jsou zejména: déšť, sníh, louky, bahno, mlha, kouř a podobně.

K nabíjení E-koloběžky nepoužívejte jiné nabíječky, používejte pouze nabíječku dodávanou společností King Song.

Nenabíjejte prosím e-koloběžku, pokud je nabíječka nebo elektrická zásuvka mokrá.

Nepovádějte na koloběžce úpravy ani ji nerozebírejte.

Nedovolte, aby ostatní jezdili na vaší e-koloběžce, dokud si pečlivě nepřečtou a nedodrží pokyny v této příručce.

Obsah

1. Detaily produktu-----	01
2. Funkce -----	04
3. Ovládací tlačítka -----	05
4. Montáž a nastavení-----	06
5. Aplikace -----	07
6. Jak jezdit -----	08
7. Bezpečnostní instrukce -----	10
8. Tempomat -----	13
9. Popis chyb -----	14
10. Skládání a přenášení -----	17
11. Seřízení kotoučové brzdy -----	18
12. Nastavení řídítek -----	19
13. Baterie -----	19
14. Čištění a údržba -----	20
15. Záruka -----	22

1. Detaily produktu

1.1 Diagram: KS-N15 / KS-N15 Pro / KS-N15 Pro+



Příslušenství

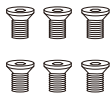

Šrouby



Šestihranný klíč



Nabíječka



Manuál

1.2 Funkce

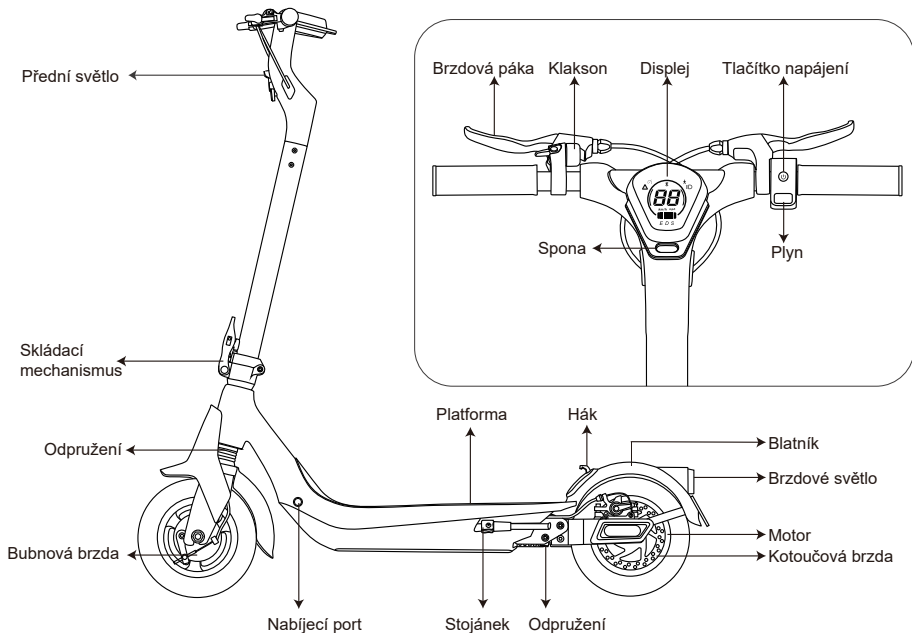

1.3 Specifikace

Model	KS-N15	KS-N15 Pro	KS-N15 Pro+
Velikost kol	10palcová vnitřní Honeycomb pneu / nafukovací pneu		
Max. rychlost	30km/h	30km/h	35km/h
Dojezd	cca 20km	cca 40km	cca 60km
Stoupání	kolem 22%	kolem 25%	kolem 47%
Kapacita baterie	37V, 6Ah	37V, 10.4Ah	48V, 14.5Ah
Provozní podmínky	-10 °C / +50 °C ; 0-85% vlhkost		
Skladování	-20 °C / +60 °C ; 0-85% vlhkost		
Max. zatížení	120kg		
Nabíječka	Vstup AC: 100-240V; Výstup DC: 42V/2A	Vstup AC: 100-240V; Výstup DC: 42V/2	Vstup AC: 100-240V; Výstup DC: 54,6V/2
Doba nabíjení	cca 3-4 hod	cca 6-7 hod	cca 7-8 hod
Motor	350W	500W	600W
Port	Nabíjecí port *1		
Přední světlo	1.5W		
Brzdové světlo	LED		
Výška jezdce	150-200cm		

Parkování	Stojánek		
Tempomat	Systémové ovládání		
Odpružení	Přední a zadní odpružení		
Klakson	Mechanický zvonek		
Plyn	Tlačítko plynu		
Brzdy	Přední bubnová brzda + zadní kotoučová brzda + EABS		
Displej	LED		
Zobrazení baterie	5 čárek na displeji		
Rozměry rozložená	1165* *535*1201mm		
Rozměry složená	1165* *535*540mm		
Čistá hmotnost	21.4kg	21.9kg	22.7kg
Obsah balení ks	Návod k použití*1, Certifikát*1, Nabíječka*1, Šrouby*6, Imbusový klíč*1		

2. Funkce

- Slitina oceli.
- Monitorování teploty v reálném čase, ochrana proti zkratu / nízkému napětí / nadproudu / přebití.
- Digitální displej rychloměru, snadno čitelná rychlost.

- Zobrazení stavu baterie v reálném čase pomocí 5 čárek.
- 1~4 rychlostní stupeň, pro přepnutí stiskněte tlačítko.
- Zobrazení poruchové hlášky v případě poruchy.

3. Ovládací tlačítka

- Zapnutí/vypnutí: Stiskněte tlačítko napájení po dobu 3 sekund, všechny ikony se rozsvítí a zobrazují rychlost a stav baterie.



- Přední světló ZAP/VYP: Stiskněte tlačítko (Zap. světló:⊘D)

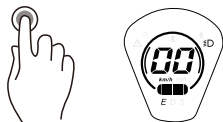

- 2x stiskněte tlačítko pro změnu rychlostního stupně z 1 na 4 úrovně, LED displej P1 / P2 / P3 / P4. Maximální rychlost se zvyšuje, když LED displej zobrazuje z P1 na P3. P4 je pěší režim s maximální rychlostí 6 km/h.

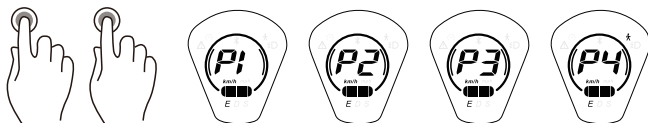

4. Montáž a nastavení

1. Rozložte představec řídicích a upevněte jej.
2. Připojte dráty uvnitř tyče a nainstalujte na ni hlavu. Vytáhněte brzdové lanko ze silikonové zátky, ponechte 20 mm vně.

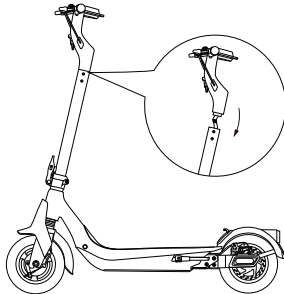
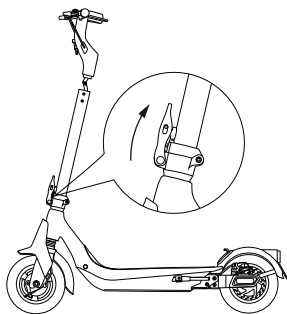

4. Šestihranným klíčem utáhněte šrouby na třech stranách představce.

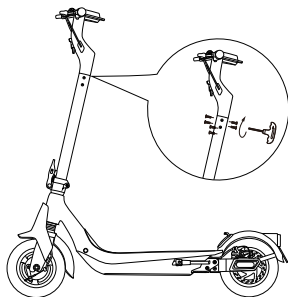

4. Po sestavení stiskněte tlačítko napájení a zkontrolujte, zda správně funguje.

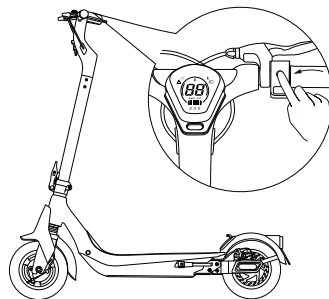

5. Aplikace

5.1 První jízda

Požadavek na mobilní zařízení:

iOS 10.0 nebo vyšší,

Bluetooth 4.0 nebo vyšší.

Nainstalujte si aplikaci a zaregistrujte se/přihlaste se.

Android 4.3 nebo vyšší,

Nainstalujte si aplikaci a zaregistrujte se/přihlaste se.



iOS



Android



Udělte prosím odpovídající povolení koloběžky v aplikaci, abyste zajistili, že bude aplikace fungovat normálně ve vašem mobilním zařízení.

Otevřete Bluetooth/umístění (nebo GPS), klikněte na „Hledat“ - -> Kliknutím na odpovídající model KS-N15 v seznamu zařízení se připojte. Elektrokoloběžka pípne, když je aplikace připojena k e-koloběžce.

6. Jak jezdit

- Krok 1: Zkontrolujte stav elektrokoloběžky

Zkontrolujte prostředí, zda je bezpečné jezdit, aniž byste ublížili sobě nebo ostatním.

Zkontrolujte stav baterie a zbývající dojezd v aplikaci.

- Krok 2: Používejte ochranné pomůcky.

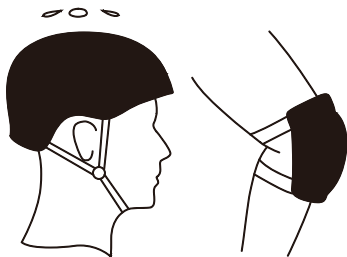

- Krok 3: Pokuste se odrazit jednou nohou.



- Krok 4: Lehce se dotkněte plynu a zkuste položit obě nohy na platformu.

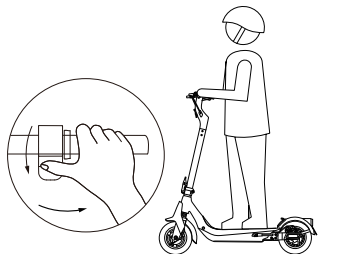

- Krok 5: Během jízdy zkuste uvolnit plyn a zatáhnout za brzdovou páku.
- Krok 6: Zkuste použít přední světlo.

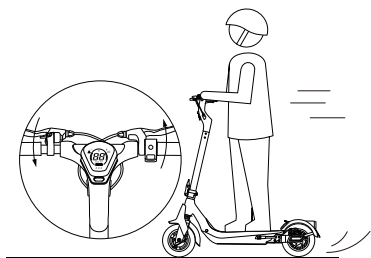

7. Bezpečnostní instrukce

- Používejte ochranné pomůcky.
- Pokud je to možné, vyhněte se jízdě v dešti.

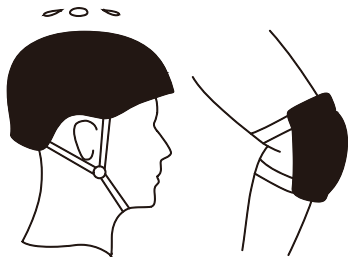

- Nezatěžujte koloběžku přes 120 kg.
- V neobvyklých situacích a případech jeďte pomalu.

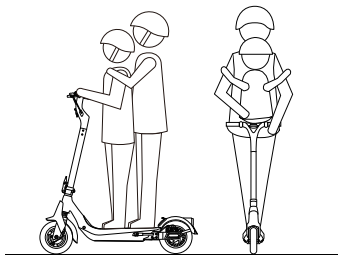

- Při jízdě nepokládejte jednu nohu na platformu nebo na zem.
- Nešlapejte na zadní část blatníku.



- Nedotýkejte se kotoučové brzdy.

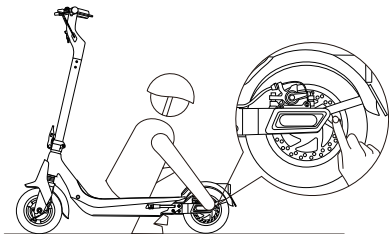

- Během jízdy nepouštějte ruce.



- Nejezděte po schodech nahoru nebo dolů nebo přes překážky.

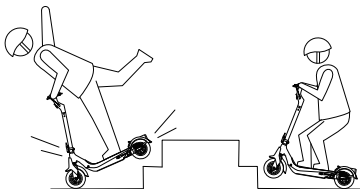

- Nejezděte na jedné koloběžce s dětmi.

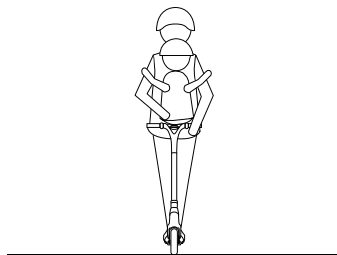

- Nejezděte po dálnici ani po silnici pro motorová vozidla.

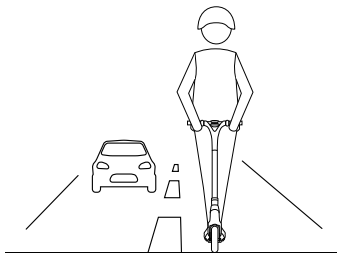

- Nezatáčejte prudce.

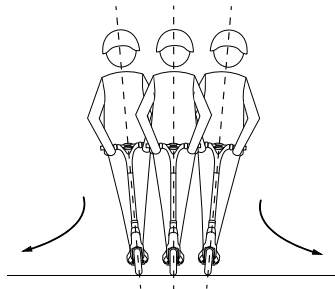

8. Tempomat

Otevřete tempomat v aplikaci, zatímco budete udržovat stejnou rychlost a pojedete touto rychlostí po dobu 3~5 sekund, E-koloběžka pak bude v režimu tempomatu (jede konstantní rychlostí na rovné silnici) Používejte tempomat pouze na rovné silnici na jiných cestách hrozí pád.

9. Popis chyb

Displej	Popis vady	Řešení
EO	Chyba v komunikaci	<ol style="list-style-type: none">1. Zkontrolujte, zda je řídicí deska displeje dobře připojena;2. Vyměňte displej.3. Vyměňte řídicí desku.
E1	Narazení na překážky, které E-scooter nemůže překonat	<ol style="list-style-type: none">1. Uvolněte pedál plynu a přestaňte brzdit.2. Restartujte.3. Vyměňte brzdovou páku.4. Vyměňte plyn.
E3	Hallový senzor je nenormální	<ol style="list-style-type: none">1. Zkontrolujte, zda není uvolněná zástrčka Hallova vodiče motoru.2. Zkontrolujte, zda není poškozený motorový kabel.3. Vyměňte motor.4. Vyměňte řídicí desku.
E4	Porucha brzdového systému	<ol style="list-style-type: none">1. Uvolněte brzdu.2. Restartujte.3. Vyměňte brzdovou páku.
E5	Chyba plynu	<ol style="list-style-type: none">1. Uvolněte plyn.2. Restartujte.3. Vyměňte plyn.

BL	Alarm nízkého napětí	<ol style="list-style-type: none"> 1. Přestaňte jezdit a nabijte koloběžku. 2. Restartujte. 3. Zkontrolujte, zda nebyl firmware aktualizován nesprávně. 4. Vyměňte řídicí desku.
BH	Alarm vysokého napětí	<ol style="list-style-type: none"> 1. Zkontrolujte, zda je koloběžka plně nabitá, jeďte na koloběžce nízkou rychlostí a vyhněte se náhlému brzdění, když je koloběžka plně nabitá. 2. Restartujte. 3. Zkontrolujte, zda nebyl firmware aktualizován nesprávně. 4. Vyměňte řídicí desku.
BP	Přepětí, nouzový stav	<ol style="list-style-type: none"> 1. Zkontrolujte, zda je koloběžka plně nabitá, jeďte na koloběžce nízkou rychlostí a vyhněte se náhlému brzdění, když je koloběžka plně nabitá. 2. Restartujte. Ujistěte se, že aktualizace firmware proběhla správně. 3. Vyměňte řídicí desku.
H1	Vysoká teplota motoru	<ol style="list-style-type: none"> 1. Zastavte jízdu nebo jízdu na koloběžce nízkou rychlostí a vyhněte se stoupání.

		<p>2. Zkontrolujte, zda není poškozený vodič motoru a zda vodič signálu teploty na vodiči motoru není zkratovaný k zemi.</p> <p>3. Vyměňte motor.</p>
H2	Vysoká teplota řídicí desky	<p>1. Zastavte jízdu a vyhněte se stoupání.</p> <p>2. Zkontrolujte instalaci chladiče řídicí desky.</p> <p>3. Vyměňte řídicí desku.</p>
H3	Řídicí deska super vysoká teplota	<p>1. Zastavte jízdu a vyhněte se stoupání.</p> <p>2. Zkontrolujte instalaci chladiče řídicí desky.</p> <p>3. Vyměňte řídicí desku.</p>
LR	Nadproud	<p>1. Uvolněte plyn.</p> <p>2. Restartujte.</p> <p>3. Vyměňte řídicí desku.</p>
S1	Zkrat	<p>1. Odpojte motor a restartujte koloběžku. Pokud tato chybová hláška nezmizela, nechte si vyměnit řídicí desku; v opačném případě vyčistěte motor, nebo vyměňte motor.</p>

S2	Nedostatek fáze, porucha pohonu mosférických trubek	1. Restartujte a zapněte koloběžku jako statickou, vyhněte se zapnutí koloběžky při postupu. 2. Vyměňte řídicí desku.
SN	Chybí sériové číslo	1. Zkontrolujte, zda je verze firmwaru správná. 2. Resetujte sériové číslo.

10. Skládání a přenášení

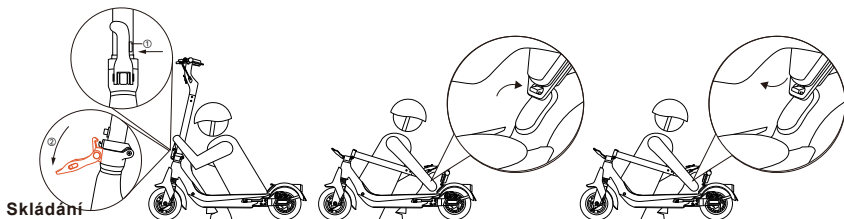

Ujistěte se, že je koloběžka vypnutá. Chcete-li koloběžku složit, odjistěte skládací mechanismus a ohněte představec řídítek, abyste zaháklí přezku. Pro otevření vyjměte háček ze spony, vztyčte řídítko a zajistěte skládací konstrukci.

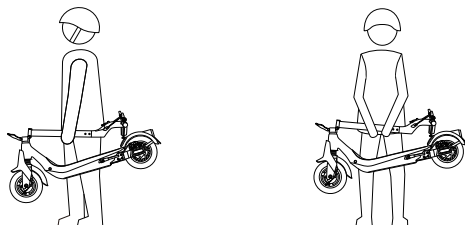

Přenášení

Při přenášení držte představec řídítek jednou rukou nebo oběma rukama.

11. Seřízení kotoučové brzdy

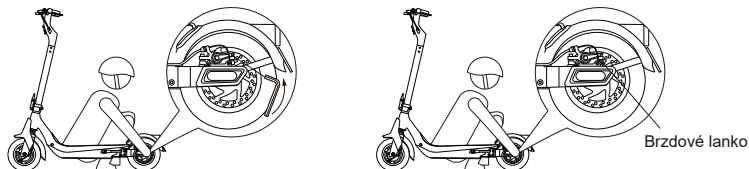

Pokud je brzda příliš utažená, uvolněte šrouby na třmenu pomocí šestihránného klíče a mírně vraťte brzdové lanko zpět, abyste zkrátili odkrytou délku, a poté šrouby utáhněte. Pokud je brzda příliš volná, povolte šrouby a mírně vytáhněte brzdové lanko, abyste prodloužili exponovanou délku, poté šrouby utáhněte.

12. Nastavení řídítek

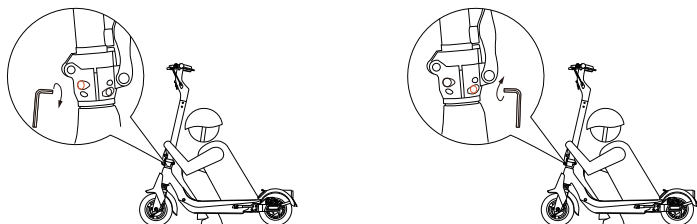

Pokud se řídítka a jejich představec během jízdy houpou, utáhněte šrouby na skládacím mechanismu šestihranným klíčem.

13. Baterie

13.1 Vliv teploty na baterii

Výkon baterie se bude lišit v závislosti na teplotě, počet najetých kilometrů na jedno nabití bude mít mírný rozdíl při různých teplotách a následující tabulka je pouze pro vaši informaci.

Teplota(°C)	-20	-10	0	10	20	30	40	50
Dojezd	40%	60%	80%	90%	95%	100%	105%	110%

13.2 Nabíjení

Zařízení má vestavěnou lithiovou baterii, není nutná žádná další instalace baterie, stačí zařízení nabít, když signalizuje vybitou baterii. Po zasunutí zástrčky nabíječky zapojte zdroj napájení, můžete tak předejít potenciálnímu riziku a zajistit bezpečnější nabíjení. Nabíjení na 100% trvá asi 3-4 hodiny (N15)/6-7 hodin (N15 Pro) / 7-8 hodin (N15 Pro+), když se červená světla změní na zelenou je nabíjení dokončeno. Pokud to není naléhavé, počkejte před odpojením na dokončení nabíjení, protože po nabití ochranný obvod provede rovnováhu průtoku.

14. Čištění a údržba

14.1 Čištění a údržba

Při nabíjení

- Umístěte e-koloběžku na chladná a větraná místa, aby se uvolňovalo teplo.
- Vyhněte se vysoké teplotě nebo vlhkosti.
- Zabraňte vniknutí vody do E-koloběžky, abyste zabránili úrazu elektrickým proudem, zejména kapkám vody z kabelu nabíječky do nabíjecího portu.

Při čištění

- Ujistěte se, že je e-koloběžka vypnutá.
- K čištění e-koloběžky použijte měkký hadřík.
- K mytí e-koloběžky nepoužívejte vodu ani ji nevkládejte do vody.

Při skladování

- Umístěte e-koloběžku na chladná a větraná místa (teplota -20~60°C, relativní vlhkost 0~85%).
- Nepokládejte na e-koloběžku předměty ani těžké předměty, které by e-koloběžku stlačovaly.

14.2 Údržba baterie

Když je e-koloběžka plně nabitá, zkontrolujte napětí baterie v aplikaci. Normální napětí je 48V-54,6V (N15 Pro+) / 37V-42V (N15/N15 Pro).

Pokud napětí není v tomto rozsahu, kontaktujte nás přes www.maxblinker.cz kvůli diagnostice baterie.

Nabíjejte prosím e-koloběžku alespoň jednou za měsíc, abyste prodloužili životnost baterie.

Nerozebírejte, nemontujte ani nevyměňujte baterii sami.

14.3 Pravidelná údržba

E-koloběžku prosím nerozebírejte ani nesestavujte bez

pomoci odborné údržby ze strany prodejce nebo distributorů. Udělejte prosím video nebo fotografii a pošlete nám ho přes email info@maxblinker.cz, když E-koloběžka funguje abnormálně. Před jízdou zkontrolujte tlak v pneumatikách; pokud je tlak v pneumatice nedostatečný, nahustěte ji prosím včas; doporučený tlak v pneumatikách je 250-300 kPa a maximální tlak v pneumatikách je 300-350 kPa.

Pozor před jízdou

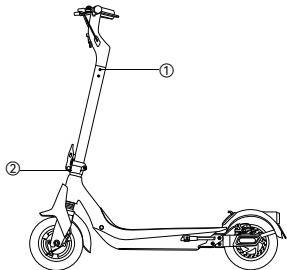

Před jízdou zkontrolujte ①② koloběžky. Pevné nebo ne. Utáhněte šrouby, pokud se objeví jakékoli známky povolení.

Poznámka:

Pevný krouticí moment šroubu ① je 4N/m;
Pevný krouticí moment šroubu ② je 14N/m.

15. Záruka

Přesné podmínky záruky jsou uvedeny na našich stránkách www.maxblinker.cz v sekci Obchodní podmínky. V případě nejasností se na nás obraťte a my vám rádi pomůžeme.

Ještě jednou Vám děkujeme, že jste si zakoupili elektrickou koloběžku Kingsong N15 od Maxe Blinkera.



www.maxblinker.cz

Můžete nás sledovat na uvedených platformách:



Max Blinker Česká republika



MaxBlinker.cz - elektrické koloběžky



@maxblinker.cz



**Max
Blinker**

www.maxblinker.cz

info@maxblinker.cz

E-maily vyřizujeme průběžně během pracovních dnů od 10:00 do 19:00.

22 888 5306

Jsme tu pro vás každý pracovní den od 10:00 - 19:00 Těšíme se na váš telefonát!

Kingsong Intell Co.,LTD

Address : BLDG 7, NO 71 XINGHU RD, 8TH INDUSTRY PARK,
HONGXING, YUTANG, GUANGMING, SHENZHEN

Tel : +86-755-23193477

Fax : +86-755-23193248

E-mail : info@szkingsong.com